

BAB III

ANALISIS DAN DESAIN SISTEM

III.1. Analisa Masalah

RSU Imelda Pekerja Indonesia adalah perusahaan yang bergerak dalam bidang pelayanan masyarakat, dan penjualan obat dalam skala besar. Namun ada beberapa kendala yang dihadapi oleh perusahaan, yaitu sistem yang berjalan pada perusahaan masih bersifat semi komputerisasi sehingga dalam memperoleh keuntungan yang lebih besar membutuhkan waktu yang cukup lama dan proses penginputan data penjualan obat sering tidak sesuai dengan transaksi yang telah terjadi dan mempengaruhi persediaan obat yang ada pada rumah sakit. Pada penelitian ini RSU Imelda Pekerja Indonesia memerlukan suatu aplikasi untuk menentukan jumlah persediaan obat pada periode yang akan datang sehingga perusahaan akan memperoleh keuntungan yang semakin pesat. Adapun jenis obat yang dibahas oleh penulis adalah Kategori obat yang di bahas oleh peneliti adalah Stok obat antibiotik pada tahun 2020 dengan jenis Cefadroxil, Cefixime, Amoxillin, Ciprofloxin, Levofloxacin dan Azithromycin.

Pada penelitian ini, penulis menerapkan metode *least squares* dalam menghitung jumlah prediksi persediaan obat. RSU Imelda Pekerja Indonesia sering mengalami beberapa kendala dalam hal pencatatan jumlah prediksi persediaan obat sehingga dalam pembuatan laporan persediaan obat dan penyampaian laporan kepada pimpinan membutuhkan waktu yang lama dan laporan yang dihasilkan kurang akurat, sedangkan untuk perhitungan data prediksi

penjualan obat masih menggunakan kalkulator sederhana sehingga tidak efisien karena membutuhkan waktu yang lama dan untuk menyelesaikan pekerjaan tersebut dibutuhkan sebuah metode dalam perhitungan prediksi persediaan obat.

III.2. Penerapan Metode

III.2.1. *Flowchart* Penerepan Metode

Berikut *flowchart* dari penerapan metode *least squares* dapat dilihat pada gambar III.1 berikut :

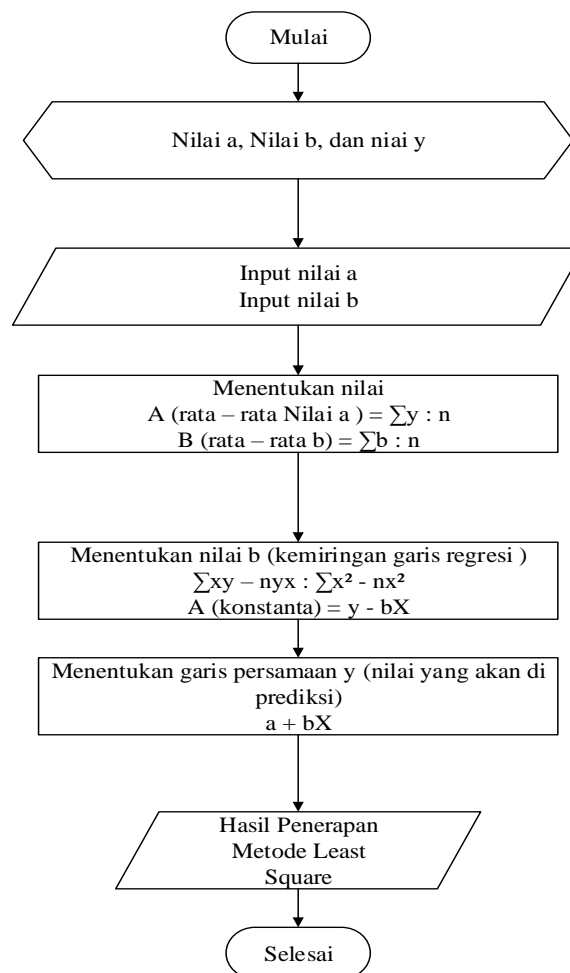

Gambar III.1. *Flowchart* Metode

III.2.2. Penerapan Metode Kuadrat Terkecil (*Least Square*)

Metode kuadrat terkecil, yang lebih dikenal dengan nama *Least –Squares Method*, adalah salah satu metode ‘pendekatan’ yang paling penting dalam dunia keteknikan untuk peramalan ataupun pembentukan persamaan dari titik – titik data diskretnya (dalam pemodelan), dan analisis sesatan pengukuran (dalam validasi model). Dalam hal ini akan lebih dikhususkan untuk membahas analisis time series dengan metode kuadrat terkecil yang dibagi dalam dua kasus, yaitu kasus data genap dan kasus data ganjil. Secara umum persamaan garis linier dari analisis *time series* adalah :

$$Y = a + b X \dots\dots\dots(1)$$

Keterangan :

Y adalah variabel yang dicari trendnya dan X adalah variabel waktu (tahun).

Sedangkan untuk mencari nilai konstanta (a) dan parameter (b) adalah :

$$a = \Sigma Y / N \quad \text{Dan} \quad b = (\Sigma Yx) / \Sigma X^2 \dots\dots\dots(2)$$

Metode *Least Square* (kuadrat terkecil) ini paling sering digunakan untuk meramalkan y, karena perhitungannya lebih teliti. Rumus Mencari persamaan garis trend $Y' = \alpha + bx$, $\alpha = (\Sigma Y) / n$ $b = (\Sigma Yx) / \Sigma x^2$ Untuk melakukan perhitungan diperlukan nilai variabel waktu (x), jumlah nilai variabel waktu adalah nol atau $\Sigma x = 0$.

1 Untuk n ganjil maka $n = 2k + 1$ $X_{k+1} = 0$

- a. Jarak antara 2 waktu diberi nilai satu satuan
- b. Diatas 0 diberi tanda negatif (-)
- c. Dibawahnya diberi tanda positif (+)

- 2 Untuk n genap maka $n = 2k \times 1/2 [k+(k+1)] = 0$
- Jarak antara 2 waktu diberi nilai dua satuan
 - Diatas 0 diberi tanda negatif (-)
 - Dibawahnya diberi tanda positif (+)

Studi Kasus Data persediaan obat :

Berikut data persediaan obat berupa antibiotik dengan jenis Cefixime selama Januari 2020 sampai dengan Desember 2020 adalah sebagai berikut :

Tabel III.1. Data Persediaan Obat

Bulan	Tahun	Persediaan (Unit)
Januari	2020	100
Februari	2020	123
Maret	2020	145
April	2020	160
Mei	2020	201
Juni	2020	239
Juli	2020	232
Agustus	2020	273
September	2020	137
Oktober	2020	140
November	2020	101
Desember	2020	142

Berikut ini data actual persediaan obat berupa Cefixime pada periode Januari 2021 :

Tabel III.2. Peramalan Persediaan Obat Berupa Cefixime

Bulan	Tahun	Persediaan Obat	X	XY	X ²
Januari	2020	100	-11	-1100	121
Februari	2020	123	-9	-1107	81
Maret	2020	145	-7	-1015	49
April	2020	160	-5	-800	25
Mei	2020	201	-3	-603	9
Juni	2020	239	-1	-239	1
Juli	2020	232	1	232	1
Agustus	2020	273	3	819	9
September	2020	137	5	685	25
Oktober	2020	140	7	980	49
November	2020	101	9	909	81
Desember	2020	142	11	1562	121
Jumlah		1993	0	323	572

Untuk mencari nilai a dan b adalah sebagai berikut :

$$a = \sum Y/n$$

$$a = 1993 / 12$$

$$= 166.08$$

$$b = \sum XY/X^2$$

$$= 323 / 572$$

$$= 0.56$$

Persamaan garis liniernya adalah : $Y = a + bx$

$$= 166.08 + 0.56 X$$

Dengan menggunakan persamaan tersebut, dapat diramalkan persediaan obat berupa Cefixime pada Januari tahun 2021 adalah :

$$\begin{aligned} Y &= 166.08 + 0.56 X \text{ (untuk tahun 2020 nilai } X \text{ adalah 13),} \\ \text{sehingga : } Y &= 166.08 + 0.56 (13) \\ &= 166.08 + 7.28 \\ &= 173.36 \\ &= 173 \end{aligned}$$

Dengan demikian maka persediaan obat berupa Cefixime pada Januari 2021 adalah 173 unit dan lebih tinggi dibandingkan dengan persediaan obat berupa Cefixime pada Desember 2020.

III.3. Desain Sistem

Adapun perancangan dari sistem ini dapat digambarkan dengan *Unified Modelling Language* (UML) yang meliputi *use case diagram*, *class diagram*, *activity diagram*, dan *sequence diagram*.

III.3.1. Use Case Diagram

Diagram yang menggambarkan *actor*, *use case* dan relasinya sebagai suatu urutan tindakan yang memberikan nilai terukur untuk *actor*. Sebuah *use case* digambarkan sebagai elips horizontal dalam suatu diagram UML *use case*, dapat dilihat pada gambar III.2 sebagai berikut :

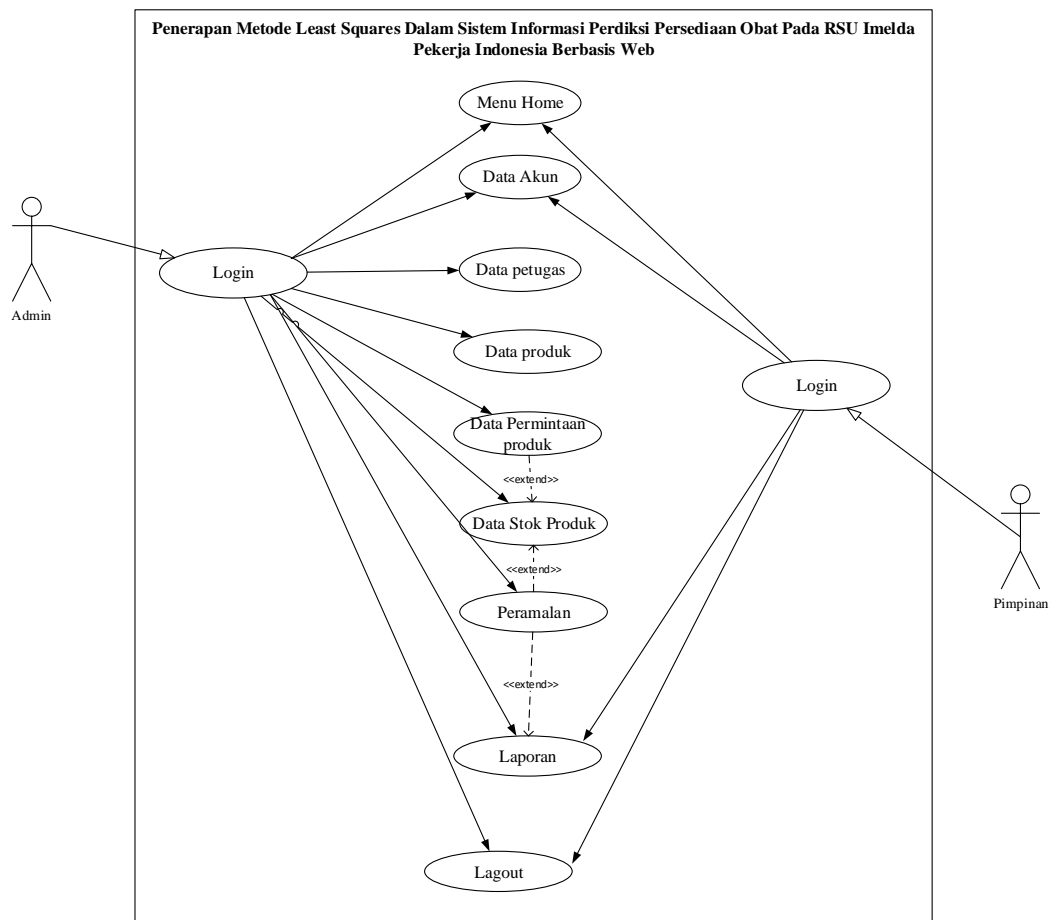

Gambar III.2. Use Case Diagram Penerapan Metode Least Squares Dalam Sistem Informasi Prediksi Persediaan Obat Pada RSUD Imelda Pekerja Indonesia Berbasis Web

III.3.2. Class Diagram

Diagram ini digunakan untuk menggambarkan perbedaan yang mendasar antara *class – clas* , hubungan antar-*class*, di mana sub-sistem *class* tersebut. Pada *class* diagram terdapat nama *class*, *attributes*, *operations*, serta *association* (hubungan antar-*class*). Adapun bentuk *class diagram* yang penulis rancang dapat dilihat pada gambar III.3 sebagai berikut :

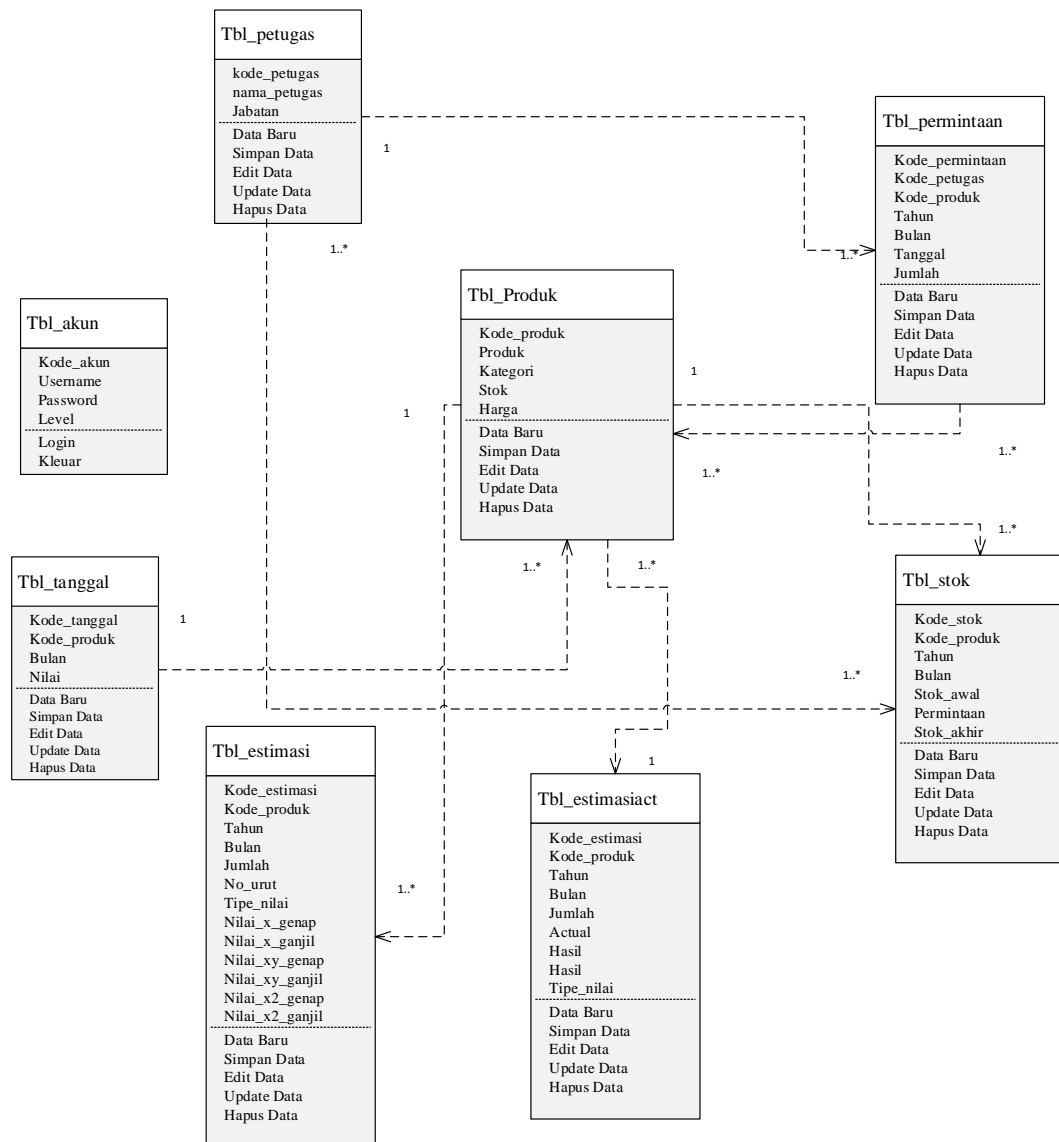

Gambar III.3. Class Diagram Penerapan Metode Least Squares Dalam Sistem Informasi Perdiksi Persediaan Obat Pada RSUD Imelda Pekerja Indonesia Berbasis Web

III.3.3. Activity Diagram

Menggambarkan aktifitas – aktifitas, objek, *state*, transisi *state* dan *event*. Dengan kata lain kegiatan diagram alur kerja menggambarkan perilaku sistem untuk aktivitas, berikut beberapa gambar *activity diagram* :

1. Activity Diagram Login

Activity diagram login menggambarkan aktivitas untuk masuk kedalam menu admin/ pakar. Bentuk activity diagram login yang penulis rancang dapat dilihat pada gambar III.4 sebagai berikut :

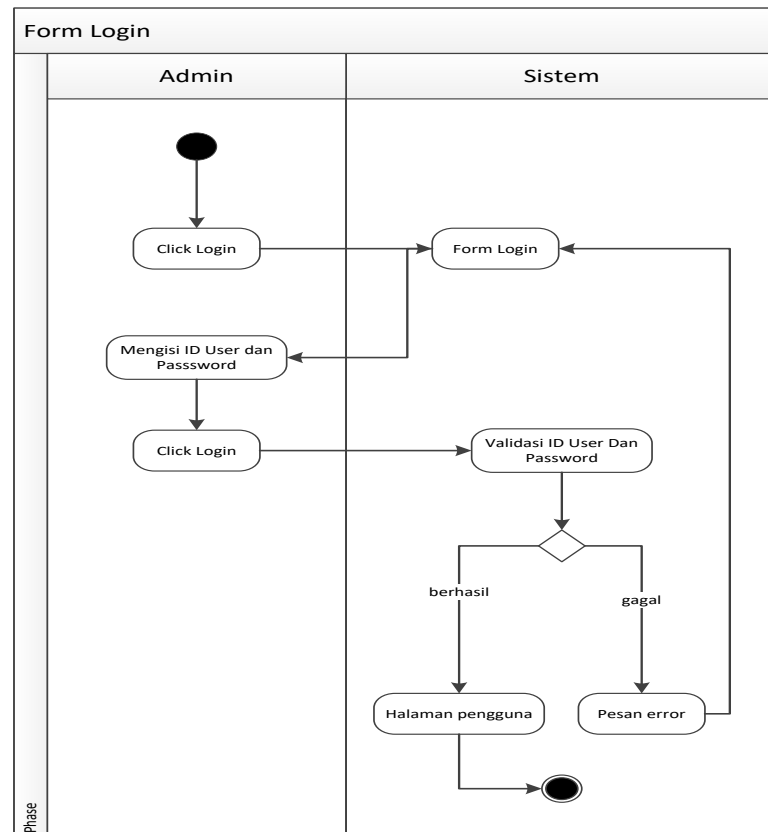

Gambar III.4. Activity Diagram Login

2. Activity Diagram Data Petugas

Activity diagram data petugas menggambarkan aktivitas untuk pengolahan data petugas yang dilakukan oleh admin. Bentuk activity diagram data petugas yang penulis rancang dapat dilihat pada gambar III.5 sebagai berikut:

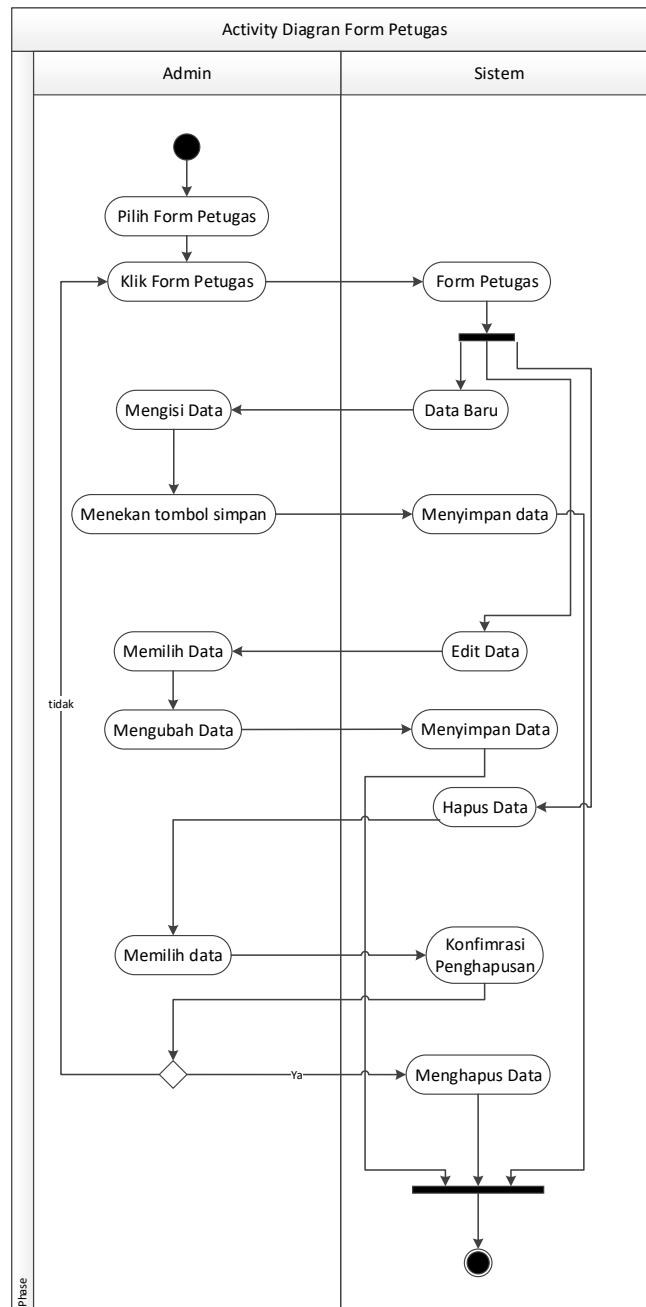

Gambar III.5. Activity Diagram Data Petugas

3. Activity Diagram Produk

Activity diagram produk menggambarkan aktivitas untuk pengolahan data produk yang dilakukan oleh admin. Bentuk *activity diagram* produk yang penulis rancang dapat dilihat pada gambar III.7 sebagai berikut :

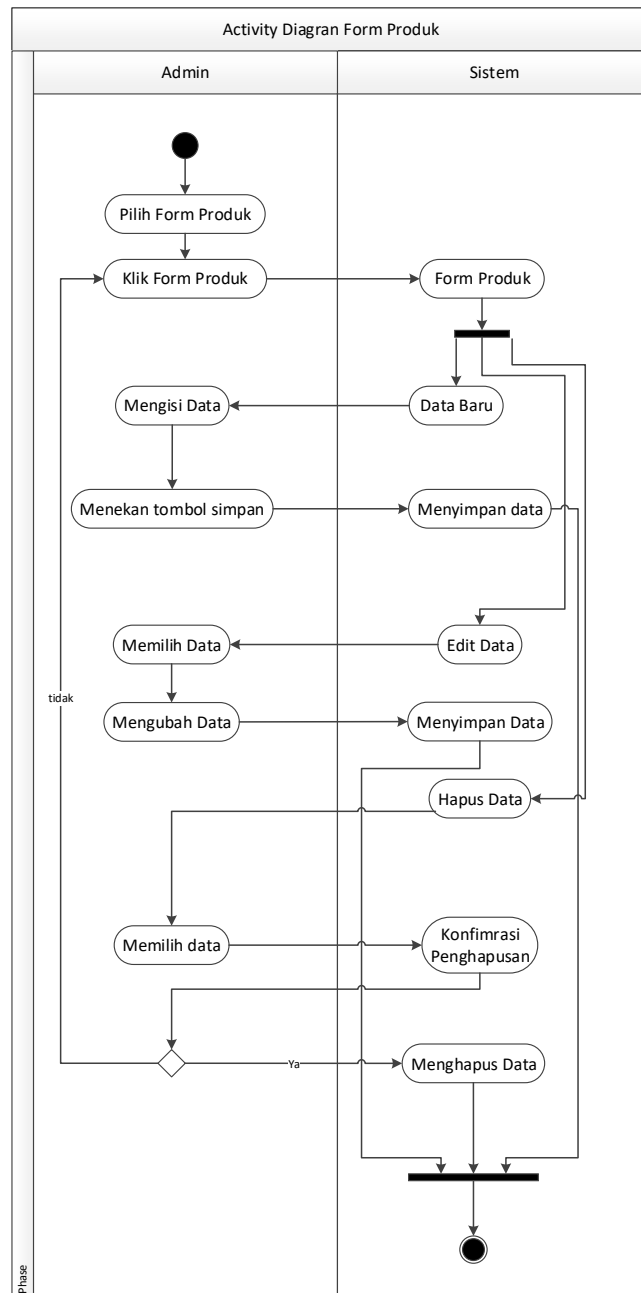

Gambar III.7. Activity Diagram Produk

4. Activity Diagram Data Akun

Activity diagram data jenis menggambarkan aktivitas untuk pengolahan data akun yang dilakukan oleh admin. Bentuk *activity diagram* data akun yang penulis rancang dapat dilihat pada gambar III.8 sebagai berikut :

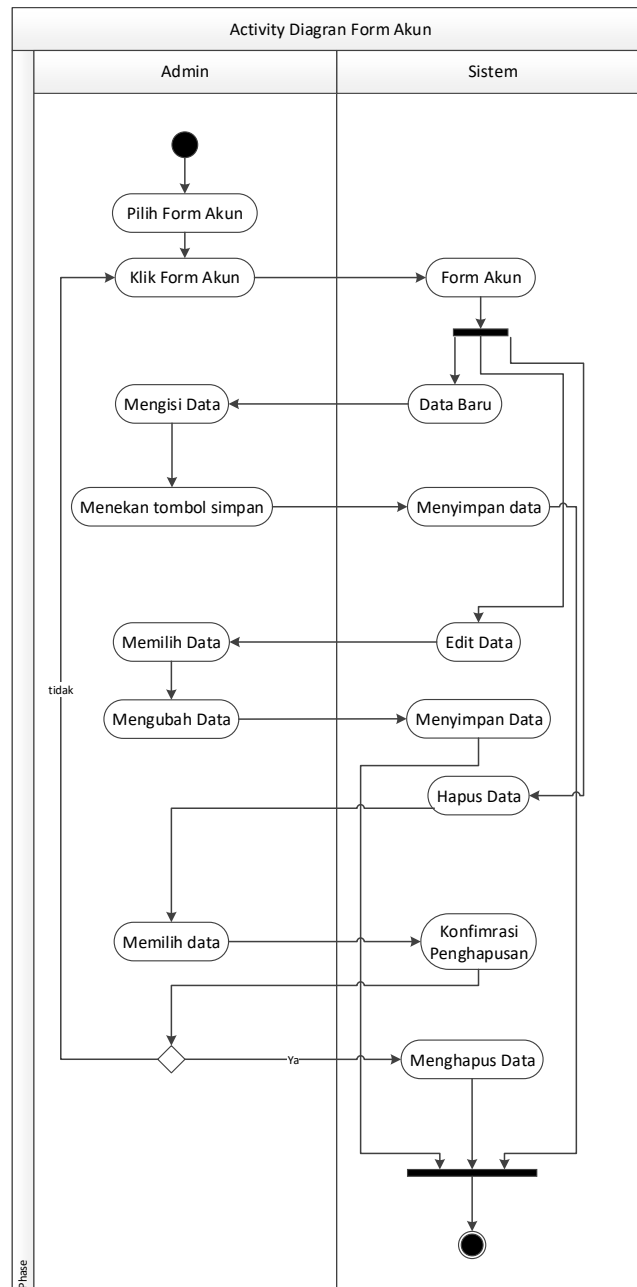

Gambar III.8. Activity Diagram Akun

5. Activity Diagram Data Permintaan Produk

Activity diagram data permintaan produk menggambarkan aktivitas untuk pengolahan data permintaan produk yang dilakukan oleh admin. Bentuk

activity diagram data permintaan produk yang penulis rancang dapat dilihat pada gambar III.9 sebagai berikut :

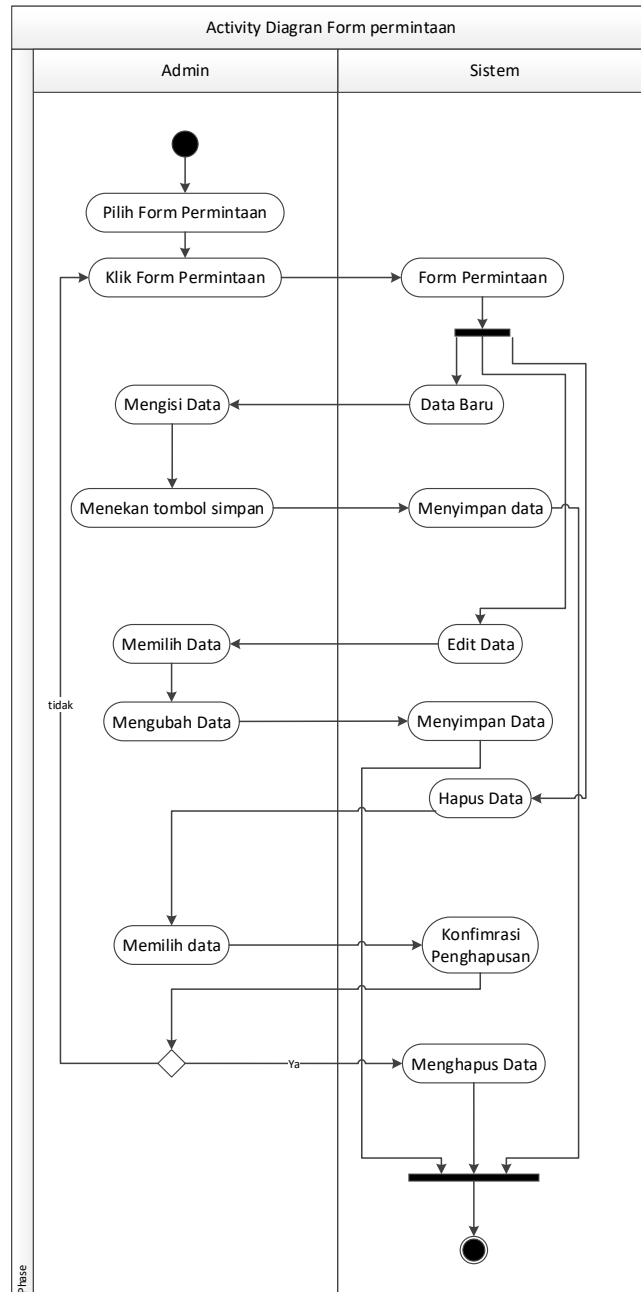

Gambar III.9. Activity Diagram Permintaan Produk

6. Activity Diagram Data Stok

Activity diagram data stok menggambarkan aktivitas untuk pengolahan data stok yang dilakukan oleh admin. Bentuk activity diagram data stok yang penulis rancang dapat dilihat pada gambar III.10 sebagai berikut :

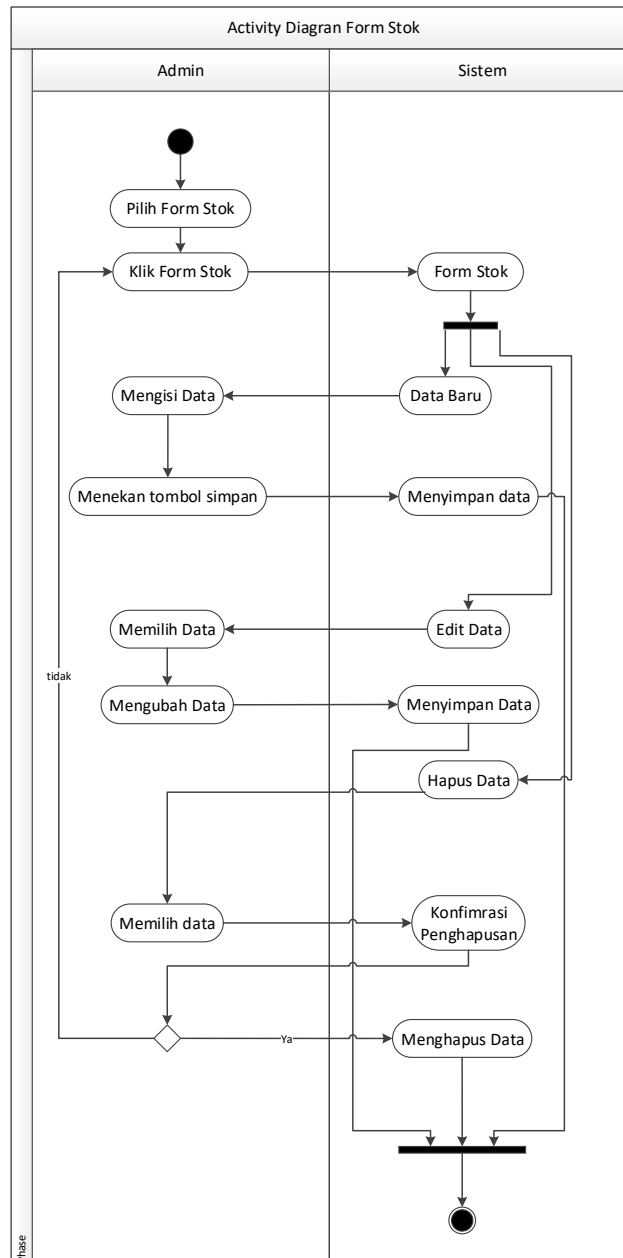

Gambar III.10. Activity Diagram Stok

7. Activity Diagram Data Peramalan

Activity diagram data peramalan menggambarkan aktivitas untuk pengolahan data peramalan yang dilakukan oleh admin. Bentuk activity diagram data peramalan yang penulis rancang dapat dilihat pada gambar III.10 sebagai berikut :

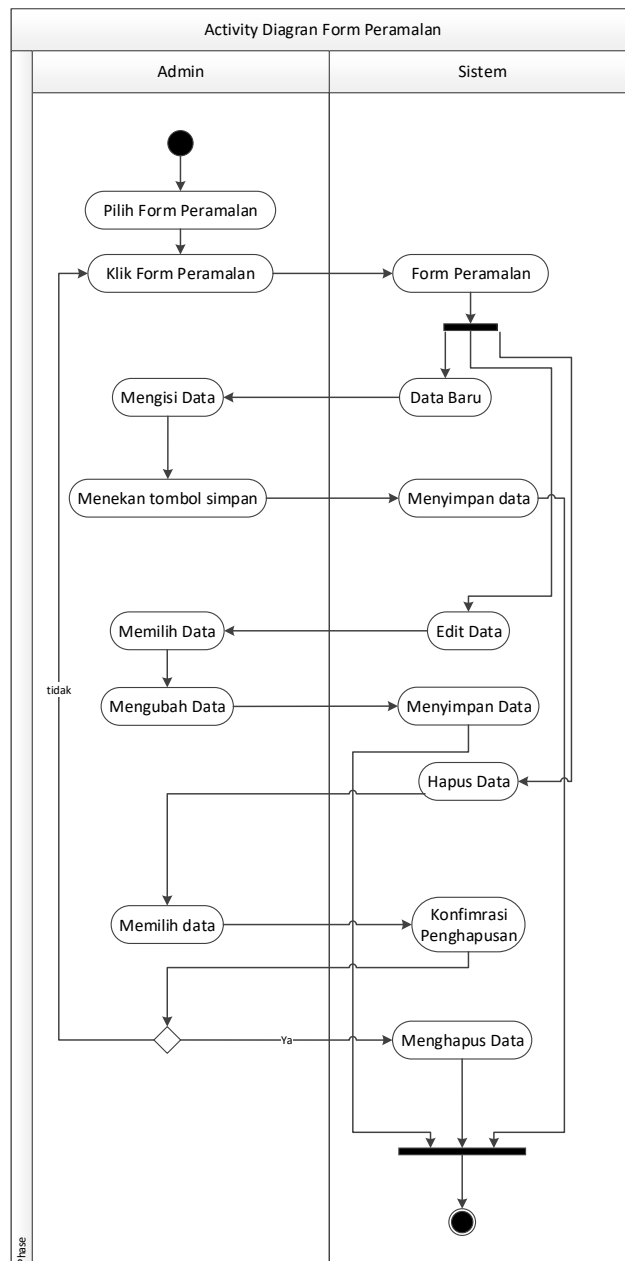

Gambar III.10. Activity Diagram Peramalan

12. Activity Diagram Laporan Peramalan

Activity diagram form laporan peramalan dapat dilihat pada Gambar III.15 sebagai berikut :

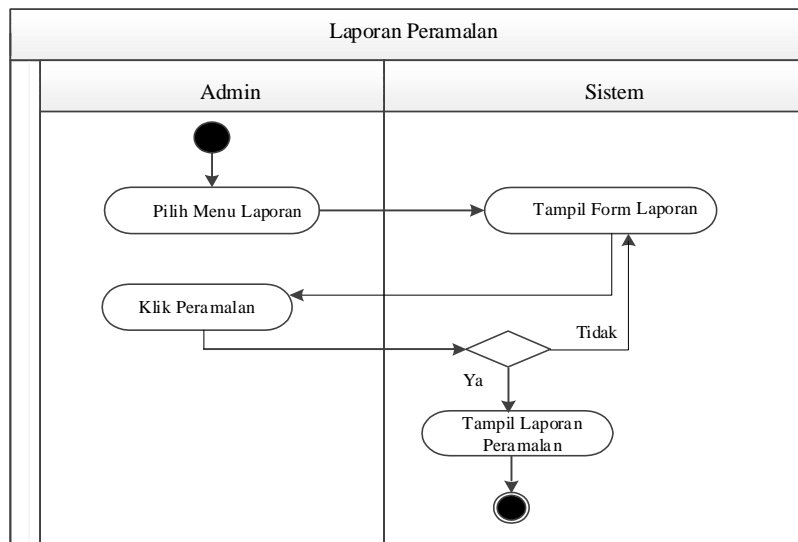

Gambar III.15. Activity Diagram Laporan Peramalan

III.3.4. Sequence Diagram

Sequence diagram menggambarkan perilaku pada sebuah skenario, diagram ini menunjukkan sejumlah contoh objek dan *message* (pesan) yang diletakkan diantara objek – objek ini di dalam *use case*. Bentuk *sequence diagram* yang penulis rancang sebagai berikut :

1. Sequence Diagram Login

Sequence diagram login menggambarkan interaksi admin dengan aplikasi dan *database* dalam melakukan *login*. Bentuk *sequence diagram login* yang penulis rancang dapat dilihat pada gambar III.19 sebagai berikut :

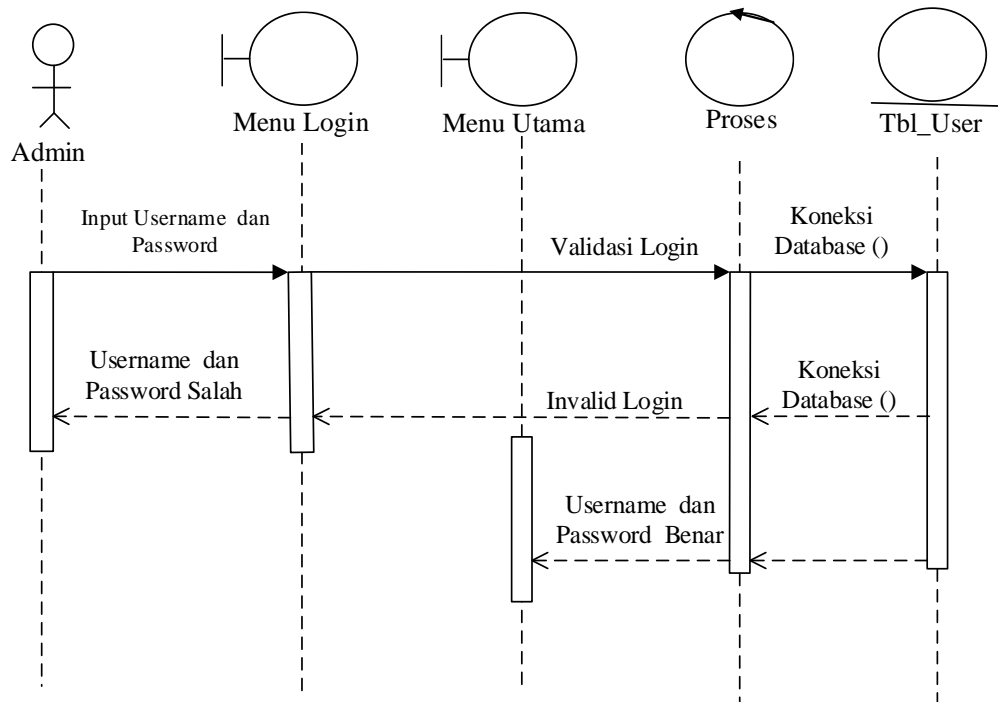

Gambar III.19. Sequence Diagram Login

2. Sequence Diagram Data Petugas

Sequence diagram data petugas menggambarkan interaksi admin dengan aplikasi dan *database* dalam mengelola data petugas. Bentuk *sequence diagram* data petugas yang penulis rancang dapat dilihat pada gambar III.20 sebagai berikut :

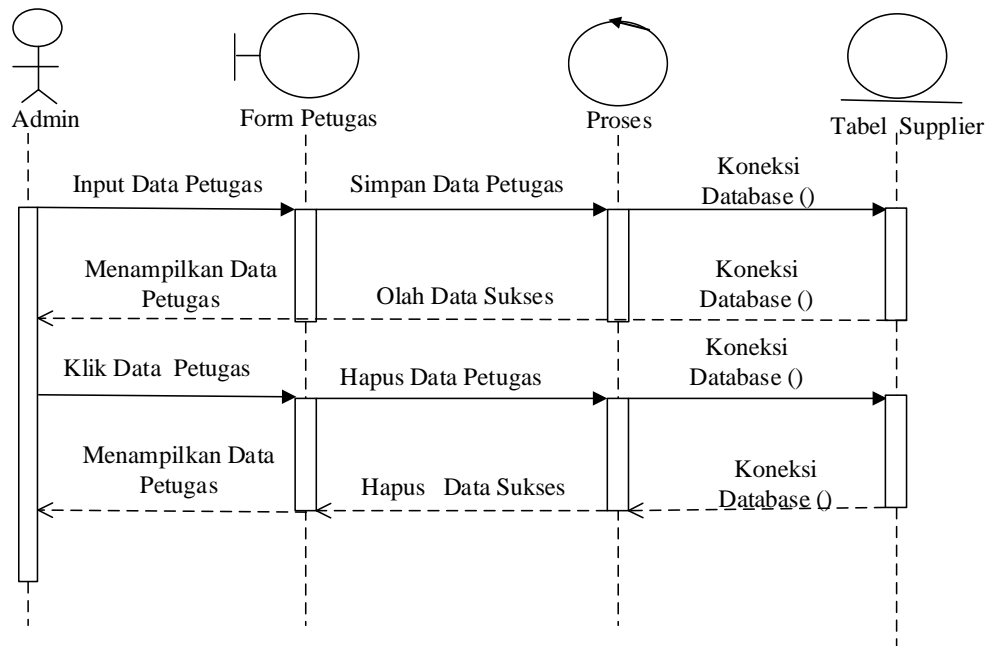

Gambar III.20. Sequence Diagram Data Petugas

3. Sequence Diagram Data Produk

Sequence diagram data produk menggambarkan interaksi admin dengan aplikasi dan *database* dalam mengelola data produk. Bentuk *sequence diagram* data produk yang penulis rancang dapat dilihat pada gambar III.22 sebagai berikut :

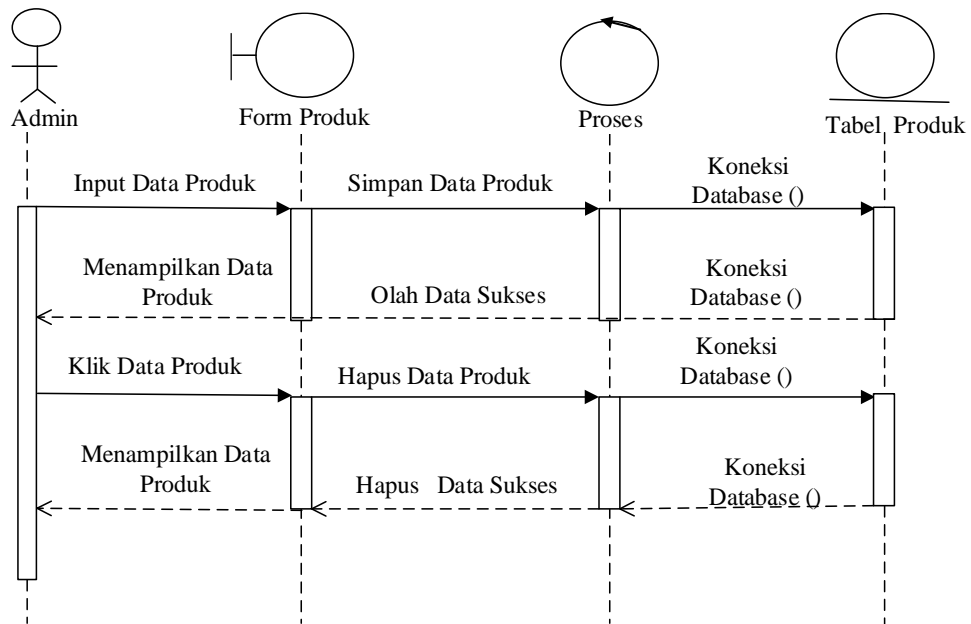

Gambar III.22. Sequence Diagram Data Produk

4. Sequence Diagram Data Permintaan

Sequence diagram data permintaan menggambarkan interaksi admin dengan aplikasi dan *database* dalam mengelola data permintaan. Bentuk *sequence diagram* data permintaan yang penulis rancang dapat dilihat pada Gambar III.23 sebagai berikut :

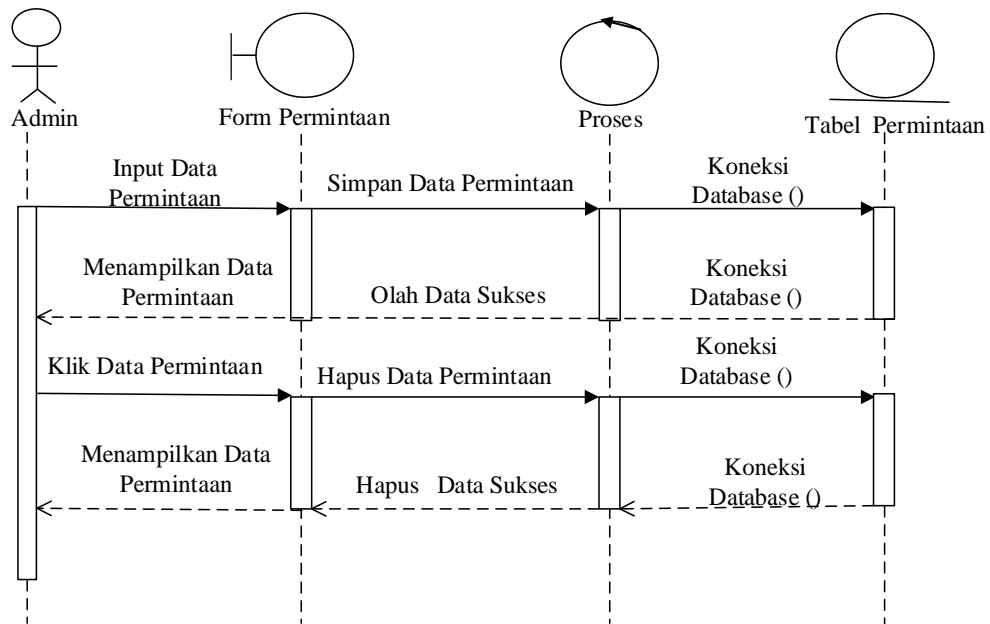

Gambar III.23 Sequence Diagram Data Permintaan

5. Sequence Diagram Data Stok

Sequence diagram data stok obat menggambarkan interaksi admin dengan aplikasi dan *database* dalam mengelola data stok obat. Bentuk *sequence diagram* data stok obat yang penulis rancang dapat dilihat pada gambar III.24 sebagai berikut :

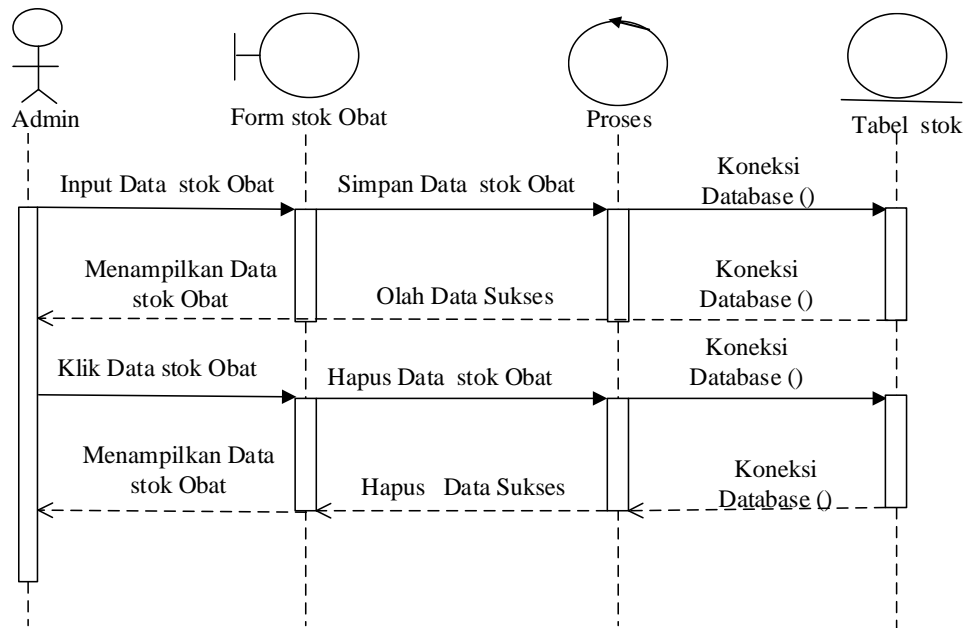

Gambar III.24. Sequence Diagram Data Stok Obat

6. Sequence Diagram Data Peramalan

Sequence diagram data peramalan menggambarkan interaksi admin dengan aplikasi dan *database* dalam mengelola data peramalan. Bentuk *sequence diagram* data peramalan yang penulis rancang dapat dilihat pada gambar III.25 sebagai berikut :

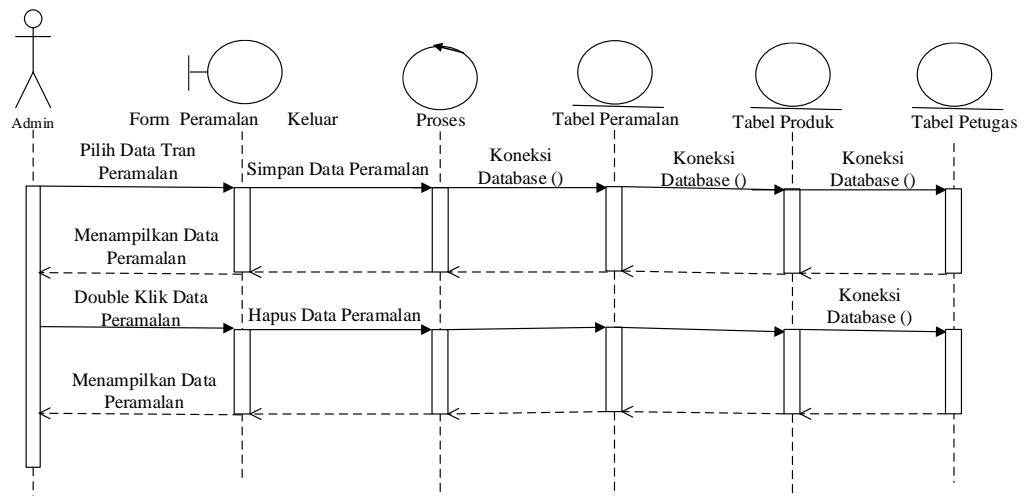

Gambar III.25. Sequence Diagram Data Peramalan

7. Sequence Diagram Laporan Peramalan

Serangkaian kerja untuk melakukan olah data lapoan peramalan pada sistem terlihat pada gambar III.28 sebagai berikut :

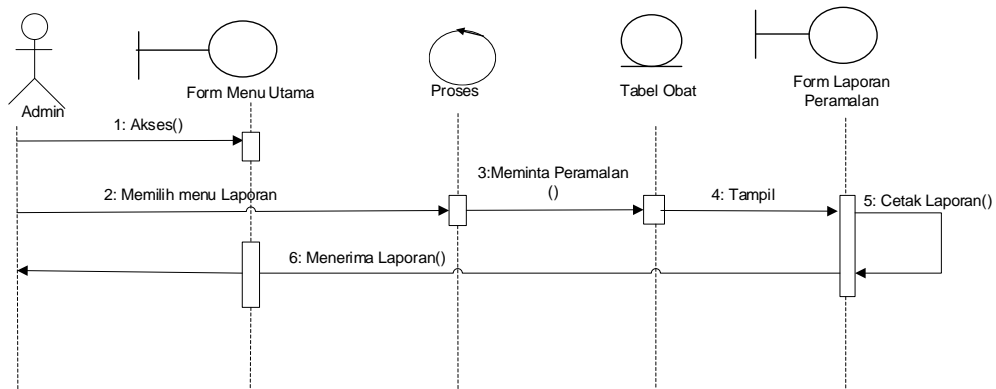

Gambar III.28. Sequence Diagram Laporan Peramalan

III.4. Desain Database

Database merupakan kumpulan dari data yang saling berhubungan satu dengan yang lainnya. Untuk merancanganya diperlukan alat bantu, baik menggambarkan relasinya maupun mengoptimalkan rancangan *database*.

III.4.1. Normalisasi

Normalisasi adalah proses pengelompokan data ke dalam bentuk tabel atau relasi atau *file* untuk menyatakan entitas dan hubungan mereka sehingga terwujud satu bentuk *database* yang mudah untuk dimodifikasi. Bentuk normalisasi yang dilakukan pada rancangan *database* adalah sebagai berikut :

1. Bentuk Tidak Normal (*Unnormalized*)

No Identitas	Nama	Merk	Jenis	Supplier	Tahun	Sisa	Aksi
01	Budi	Promag	Lambung	CV. Artha	2017	200	Del

2. Bentuk Normal Pertama (1NF/*First Normal Form*)

ID Supplier	Supplier	Jenis	Sisa	Tahun	Merk
PDR-01	CV. Artha	Lambung	200	2017	Promag

No Identitas	Nama	Jenis Kelamin	Tanggal Lahir	Alamat	No Rekening
01	Budi	LK	19/12/94	Medan	-

Bentuk Normal Kedua (2NF)

ID Supplier	Supplier	Jenis	Sisa	Tahun	Merk
PDR-01	Supplier	Lambung	200	2017	Promag

No Identitas	Nama	Jenis Kelamin	Tanggal Lahir	Alamat	No Rekening
01	Budi	LK	19/12/94	Medan	-

ID Masuk	Barang	Nama	Merk	Jenis	Nama Supplier	Tahun	Sisa Pembayaran
PMB-01	Budi	Promag	Lambung	CV. Artha	2017	800.000	

III.4.2. Desain Tabel

Tabel adalah salah satu unsur yang paling penting dalam pembuatan *database*, karena sebuah *database* dapat terbentuk dari beberapa tabel yang saling

berelasi satu sama lain. Dalam perancangan *database* sistem informasi prediksi persediaan obat, *data record* tersimpan dalam (6) buah tabel dengan arsitektur data sebagai berikut :

1. Tabel_Akun

Nama Database : db_least_squares_persediaan_obat

Nama Tabel : Tabelakun

Primary Key : kode_akun

Tabel III.6. Tabel Kode_akun

Nama Field	Tipe Data	Ukuran	Keterangan
Kode_akun	Char	20	PK
Nama_lengkap	Varchar	50	
Username	Varchar	30	
Password	Varchar	20	
Level	Varchar	20	

2. Tabel produk

Nama Database : db_least_squares_persediaan_obat

Nama Tabel : Tbl_produk

Primary Key : kode_produk

Foreign key :

Tabel III.7. Tabel produk

Nama Field	Tipe Data	Ukuran	Keterangan
Kode_produk	Char	20	PK
Produk	Varchar	50	
Kategori	Varchar	30	
Stok	Int	11	
Harga	Int	11	

3. Tabel Estimasi

Nama Database : db_least_squares_persediaan_obat

Nama Tabel : Tbl_estimasi

Primary Key : kode_estimasi

Foreign key : kode_produk

Tabel III.8. Tabel Estimasi

Nama Field	Tipe Data	Ukuran	Keterangan
Kode_estimasi	Char	20	PK
Kode_produk	Char	20	FK
Tahun	Int	11	
Bulan	Varchar	50	
Jumlah	Int	11	
No_urut	Int	11	
Tipe_nilai	Varchar	20	
Nilai_x_genap	double		
Nilai_x_ganjil	Double		
Nilai_xy_genap	Double		
Nilai_xy_ganjil	Double		
Nilai_x2_genap	Double		
Nilai_x2_ganjil	double		

4. Tabel Estimasi act

Nama Database : db_least_squares_persediaan_obat

Nama Tabel : Tbl_estimasi_act

Primary Key : kode_estimasi

Foreign key : kode_produk

Tabel III.8. Tabel Estimasi

Nama Field	Tipe Data	Ukuran	Keterangan
Kode_estimasi	Char	20	PK
Kode_produk	Char	20	FK
Tahun	Int	11	
Bulan	Varchar	50	

Jumlah	Int	11	
Actual	Doule	11	
Hasil	Double		
Hasil	double		
Tipe_nilai	Double		

5. Tabel Permintaan

Nama Database : db_least_squares_persediaan_obat

Nama Tabel : Tbl_permintaan

Primary Key : Kode_permintaan

Foreign key : Kode_petugas, kode_produk

Tabel III.9. Tabel permintaan

Nama Field	Tipe Data	Ukuran	Keterangan
Kode_permintaan	Char	20	PK
Kode_petugas	Char	20	FK
Kode_produk	Char	20	
Tahun	Int	11	
Bulan	Varchar	50	
Tanggal	Char	20	
Jumlah	Int	11	

6. Tabel Petugas

Nama Database : db_least_squares_persediaan_obat

Nama Tabel : Tbl_petugas

Primary Key : kode_petugas

Foreign key :

Tabel III.9. Tabel Petugas

Nama Field	Tipe Data	Ukuran	Keterangan
Kode_petugas	Char	20	PK
Nama_lengkap	Varchar	50	FK

Jabatan	Varchar	50	
---------	---------	----	--

7. Tabel Stok

Nama Database : db_least_squares_persediaan_obat

Nama Tabel : Tbl_stok

Primary Key : kode_stok

Foreign key : kode_produk

Tabel III.10. Tabel Stok

Nama Field	Tipe Data	Ukuran	Keterangan
Kode_stok	Char	20	PK
Kode_produk	Char	20	FK
Tahun	Int	11	
Bulan	Varchar	50	
Stok_awal	Int	11	
Permintaan	Int	11	
Stok_akhir	Int	11	

8. Tabel Tanggal

Nama Database : db_least_squares_persediaan_obat

Nama Tabel : Tbl_tanggal

Primary Key : kode_tanggal

Foreign key :

Tabel III.10. Tabel Tanggal

Nama Field	Tipe Data	Ukuran	Keterangan
Kode_tanggal	Int	11	PK
Kode_produk	Int	11	FK
Bulan	Varchar	50	
Nilai	Int	11	

III.5. Desain *User Interface*

Pada tahap ini adalah tahap perancangan tampilan sistem yang akan dibangun, yaitu tahap rancangan tampilan secara keseluruhan mulai dari *form input* sampai laporan. Adapun desain *user interface* dari Penerapan Metode *Least Squares* Dalam Sistem Informasi Perdiiksi Persediaan Obat Pada RSUD Imelda Pekerja Indonesia Berbasis Web adalah sebagai berikut :

1. Rancangan *Form Login*

Perancangan *form login* berfungsi untuk verifikasi pengguna yang berhak mengelola sistem. Adapun rancangan *form login* dapat dilihat pada gambar III.30 sebagai berikut :

```
graph TD; subgraph LOGIN; direction TB; U[Username]; P[Passwrod]; L((Login)); end;
```

Gambar III.30. Rancangan *Form Login*

2. Rancangan *Form Utama*

Rancangan *form utama* berfungsi untuk menampilkan tampilan awal saat membuka aplikasi. Adapun rancangan *form utama* dapat dilihat pada gambar III.31 sebagai berikut:

Home Akun Petugas Produk Permintaan Produk Stok Produk Peramalan Laporan Logout	HOME
	PENERAPAN METODE LEAST SQUARES DALAM SISTEM INFORMASI PERDIKSI PERSEDIAAN OBAT PADA RSU IMELDA PEKERJA INDONESIA BERBASIS WEB

Gambar III.31 Rancangan *Form* Utama

3. Rancangan *Form* Akun

Rancangan *form* akun digunakan untuk mnginput data supplier yang dilakukan oleh admin. Adapun rancangan *form* akun dapat dilihat pada gambar III.32 sebagai berikut:

Home Akun Petugas Produk Permintaan Produk Stok Produk Peramalan Laporan Logout	Akun/ Ubah data					
	<table> <tr> <td>Nama Lengkap</td> <td>Admin</td> </tr> <tr> <td>Email</td> <td>admin@gmail.com</td> </tr> <tr> <td>Password</td> <td>12345</td> </tr> </table> <div style="text-align: right;"> <input type="button" value="Kembali"/> <input type="button" value="Ubah"/> </div>	Nama Lengkap	Admin	Email	admin@gmail.com	Password
Nama Lengkap	Admin					
Email	admin@gmail.com					
Password	12345					

Gambar III.32. Rancangan *Form* Akun

a. Rancangan *Form* Data Petugas

Rancangan *form* data petugas merupakan *form* untuk memasukkan data petugas. Bentuk rancangan tampilan input data petugas dapat dilihat pada gambar III.22.

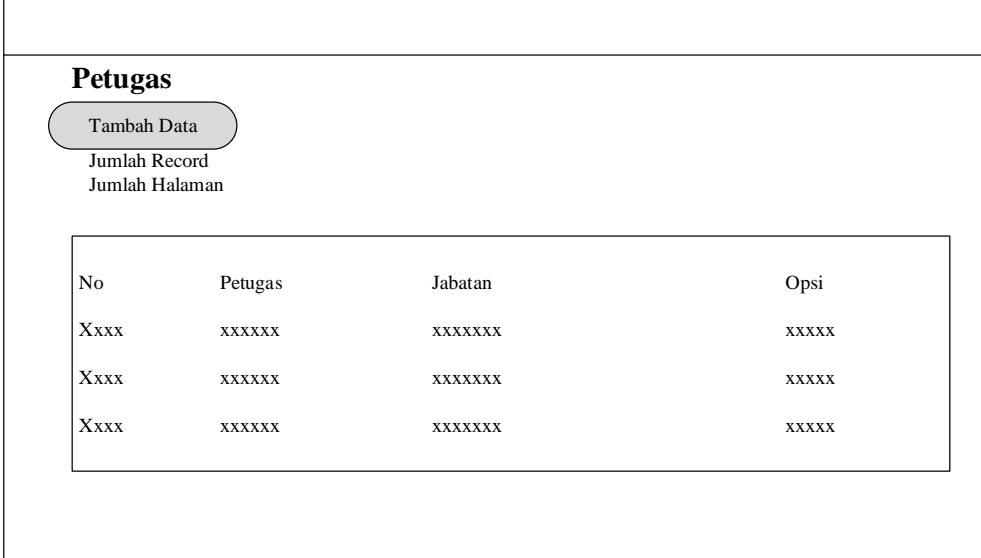

The image shows a wireframe for a 'Petugas' data form. It features a title 'Petugas', a 'Tambah Data' button, and summary labels for 'Jumlah Record' and 'Jumlah Halaman'. Below these is a table with four columns: 'No', 'Petugas', 'Jabatan', and 'Ops'. The table contains three rows of placeholder data.

No	Petugas	Jabatan	Ops
Xxxx	xxxxxx	xxxxxxx	xxxxx
Xxxx	xxxxxx	xxxxxxx	xxxxx
Xxxx	xxxxxx	xxxxxxx	xxxxx

Gambar III.22. Rancangan *Form* Data Petugas

a. Rancangan *Form* Data Produk

Rancangan *form* data produk merupakan *form* untuk memasukkan data produk. Bentuk Rancangannya dapat dilihat pada Gambar III.21.

Data Produk						
						Tambah Data
Jumlah Record						
Jumlah Halaman						
No	Barang	Kategori	Stok	Harga	Ops	
Xxxxx	xxxxx	xxxx	xxxxx	xxx	xxxxx	
Xxxxx	xxxxx	xxxx	xxxxx	xxx	xxxxx	

Gambar III.21. Rancangan *Form* Data Produk

b. Rancangan *Form* Data Permintaan

Rancangan *form* data permintaan merupakan *form* untuk memasukkan data permintaan. Bentuk Rancangannya dapat dilihat pada Gambar III.21.

Data Permintaan							
							Tambah Data
Jumlah Record							
Jumlah Halaman							
No	Petugas	Produk	Tahun	Bulan	Tanggal	jumlah	Ops
Xxxx	xxxxx	xxxxx	xxxxx	xxxx	xxxxx	xxxxx	xxxxxx
Xxxx	xxxxx	xxxxx	xxxxx	xxxx	xxxxx	xxxxx	xxxxx
Xxxx	xxxxx	xxxxx	xxxxx	xxxx	xxxxx	xxxxx	xxxxx
Xxxx	xxxxx	xxxxx	xxxxx	xxxx	xxxxx	xxxxx	xxxxx

Gambar III.21. Rancangan *Form* Data Permintaan

c. Rancangan *Form* Data Stok Produk

Rancangan *form* data stok produk merupakan *form* untuk memasukkan data stok produk. Bentuk Rancangannya dapat dilihat pada Gambar III.21.

Data Stok Produk							
Jumlah Record							
Jumlah Halaman							
No	Produk	Tahun	Bulan	Stok Awal	Pemintaan	Stok Akhir	Opsi
Xxxx	xxxxx	xxxxx	xxxxx	xxxx	xxxxx	xxxxx	xxxxxx
Xxxx	xxxxx	xxxxx	xxxxx	xxxx	xxxxx	xxxxx	xxxxx
Xxxx	xxxxx	xxxxx	xxxxx	xxxx	xxxxx	xxxxx	xxxxx
Xxxx	xxxxx	xxxxx	xxxxx	xxxx	xxxxx	xxxxx	xxxxx

Gambar III.21. Rancangan *Form* Data Stok Produk

d. Rancangan *Form* Data Peramalan

Rancangan *form* data peramalan merupakan *form* untuk memasukkan data peramalan. Bentuk Rancangannya dapat dilihat pada Gambar III.21.

<p>Tahun</p> <input style="width: 100%; height: 20px;" type="text"/> <p>Bulan</p> <input style="width: 100%; height: 20px;" type="text"/> <p style="text-align: center; border: 1px solid black; border-radius: 15px; display: inline-block; padding: 5px 15px;">Cari Data</p> <p>Data Peramalan Genap :</p> <table border="1" style="width: 100%; border-collapse: collapse; text-align: center;"> <thead> <tr> <th>No</th> <th>Produk</th> <th>Tahun</th> <th>Bulan</th> <th>Actual(Y)</th> <th>X</th> <th>XY</th> <th>X2</th> </tr> </thead> <tbody> <tr> <td>Xxxx</td> <td>xxxxx</td> <td>xxxxx</td> <td>xxxxx</td> <td>xxxx</td> <td>xxxxx</td> <td>xxxxx</td> <td>xxxxxx</td> </tr> <tr> <td>Xxxx</td> <td>xxxxx</td> <td>xxxxx</td> <td>xxxxx</td> <td>xxxx</td> <td>xxxxx</td> <td>xxxxx</td> <td>xxxxx</td> </tr> <tr> <td>Xxxx</td> <td>xxxxx</td> <td>xxxxx</td> <td>xxxxx</td> <td>xxxx</td> <td>xxxxx</td> <td>xxxxx</td> <td>xxxxx</td> </tr> <tr> <td>Xxxx</td> <td>xxxxx</td> <td>xxxxx</td> <td>xxxxx</td> <td>xxxx</td> <td>xxxxx</td> <td>xxxxx</td> <td>xxxxx</td> </tr> </tbody> </table> <div style="border: 1px solid black; height: 100px; width: 100%; margin-top: 10px; padding: 5px;"> <p>Kesimpulan</p> </div>								No	Produk	Tahun	Bulan	Actual(Y)	X	XY	X2	Xxxx	xxxxx	xxxxx	xxxxx	xxxx	xxxxx	xxxxx	xxxxxx	Xxxx	xxxxx	xxxxx	xxxxx	xxxx	xxxxx	xxxxx	xxxxx	Xxxx	xxxxx	xxxxx	xxxxx	xxxx	xxxxx	xxxxx	xxxxx	Xxxx	xxxxx	xxxxx	xxxxx	xxxx	xxxxx	xxxxx	xxxxx
No	Produk	Tahun	Bulan	Actual(Y)	X	XY	X2																																								
Xxxx	xxxxx	xxxxx	xxxxx	xxxx	xxxxx	xxxxx	xxxxxx																																								
Xxxx	xxxxx	xxxxx	xxxxx	xxxx	xxxxx	xxxxx	xxxxx																																								
Xxxx	xxxxx	xxxxx	xxxxx	xxxx	xxxxx	xxxxx	xxxxx																																								
Xxxx	xxxxx	xxxxx	xxxxx	xxxx	xxxxx	xxxxx	xxxxx																																								

Gambar III.21. Rancangan *Form* Data Peramalan

4. Rancangan *Form* Laporan Peramalan

Rancangan *form* laporan peramalan digunakan untuk menampilkan peramalan yang dilakukan oleh admin. Adapun rancangan *form* laporan peramalan dapat dilihat pada gambar III.47 sebagai berikut:

LOGO	RSU IMELDA PEKERJA INDONESIA Telpon : (061) 6610072 Jl. Bilal No. 24, Pulo Brayon darat I, Kec. Medan Tim, Kota Medan, Sumatera Utara 20239 website : www.rsuimelda.com email : imeldag00d2018@gmail.com						
Laporan Hasil Analisa Metode Least Squares Prediksi Persediaan Obat							
No	Produk	Tahun	Bulan	Actual	Hasil	Tipe	Analisa
Xxxx	xxxxx	xxxxx	xxxxx	xxxx	xxxxx	xxxxx	xxxxxx
Xxxx	xxxxx	xxxxx	xxxxx	xxxx	xxxxx	xxxxx	xxxxx
Xxxx	xxxxx	xxxxx	xxxxx	xxxx	xxxxx	xxxxx	xxxxx
Xxxx	xxxxx	xxxxx	xxxxx	xxxx	xxxxx	xxxxx	xxxxx
Dikeluar di : Medan Pada Tanggal : Thu-23/09/2021 PIMPINAN 							

Gambar III.47. Rancangan *Form* Laporan Peramalan